

HKTS 65BQ

Système d'enceintes de cinéma maison

Mode d'emploi



harman/kardon
by HARMAN

Introduction

Merci d'avoir acheté le système d'enceintes Harman Kardon® HKTS 65 qui vous procurera des années de plaisir auditif. Les enceintes HKTS 65 ont été conçues pour vous procurer toute la puissance et les sensations du cinéma dans votre salon.

Même si les enceintes HKTS 65 sont équipées de composants électroniques complexes et avancés, leur connexion et leur utilisation sont simples grâce aux commandes intuitives et aux câbles et connexions codés par couleur.

Pour obtenir les meilleures performances de votre nouveau système d'enceintes de cinéma maison, nous vous suggérons de prendre quelques minutes pour lire ce manuel. Ainsi, vous aurez la certitude de brancher correctement votre récepteur, votre amplificateur, votre préamplificateur ou votre processeur à vos autres appareils. De plus, en apprenant en quelques minutes les fonctions des diverses commandes, vous profiterez davantage de toute la puissance et du raffinement que le système HKTS 65 peut vous procurer.

Si vous avez des questions sur ce produit, son installation ou son fonctionnement, veuillez contacter votre revendeur. Il sera votre meilleure référence en la matière.

Description et caractéristiques

Le système complet de cinéma maison HKTS 65 composé de 6 enceintes comprend :

- Un caisson de graves amplifié à transmission sans fil, de 200 watts, doté d'un transducteur basse fréquence de 200 mm
- Quatre enceintes satellites médiales identiques à double écran plat, doté de deux voies et d'un blindage vidéo, pour les enceintes avant gauche/droite et ambiophonique gauche/droite
- Une enceinte centrale médiale à double écran plat, dotée d'un blindage vidéo et ayant la même signature sonore
- Des bases amovibles pour les enceintes satellites et des supports muraux pour les enceintes satellites et l'enceinte centrale
- Tous les câbles requis pour la connexion des enceintes au récepteur, à l'amplificateur, au processeur et au préamplificateur

Les câbles des enceintes utilisent un système de codage en couleurs conforme à la norme de la Consumer Electronics Association (CEA®). Ce système de codage en couleurs évite la confusion au moment du raccordement des enceintes, particulièrement avec un récepteur Harman Kardon

Nous avons équipé le caisson de graves sans fil HKTS 220SUB et son transmetteur de commutateurs de code sans fil pour permettre à l'enceinte de fonctionner sans interférence avec les autres périphériques sans fil. Les autres particularités comprennent une commande du volume, un commutateur de phase pour affiner la réponse en basse fréquence à votre environnement et selon vos envies, ainsi qu'un système de commutation efficace qui détecte la présence d'un signal audio et qui active automatiquement le caisson de graves lorsqu'il est en veille.

Nous avons ajouté des supports muraux pour les enceintes satellites et pour l'enceinte centrale ainsi que des supports étagère pour les enceintes satellites. Des supports sur pied HKFS 3 sont disponibles en option auprès de votre revendeur Harman Kardon.

Les ingénieurs de Harman Kardon ont inventé le récepteur haute fidélité il y a plus de cinquante ans. Avec ses fonctionnalités d'avant-garde et ses circuits éprouvés, le système HKTS 65 est le complément parfait pour un récepteur Harman Kardon ou pour un système de cinéma maison.

Contenu de l'emballage



4 enceintes satellites SAT-TS60

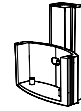

4 supports muraux pour enceinte satellite



1 enceinte centrale CEN-TS60

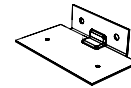

1 support mural de l'enceinte centrale

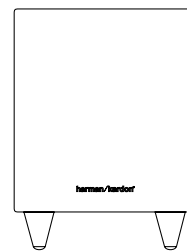

1 caisson de graves sans fil HKTS 220SUB



4 plaques de butée de support



1 transmetteur sans fil pour caisson de graves

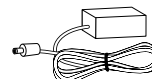

1 alimentation pour transmetteur sans fil

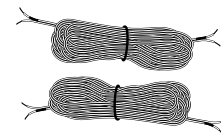

2 câbles d'enceinte de 10 m



1 câble d'alimentation pour le transmetteur (varie selon la région)

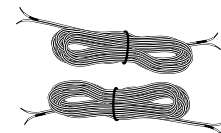

2 câbles d'enceinte de 5 m



1 câble de déclenchement

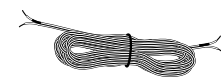

1 câble d'enceinte de 4 m



1 câble d'effets de basses fréquences

Commandes et connexions du panneau arrière du caisson de graves

Caisson de graves

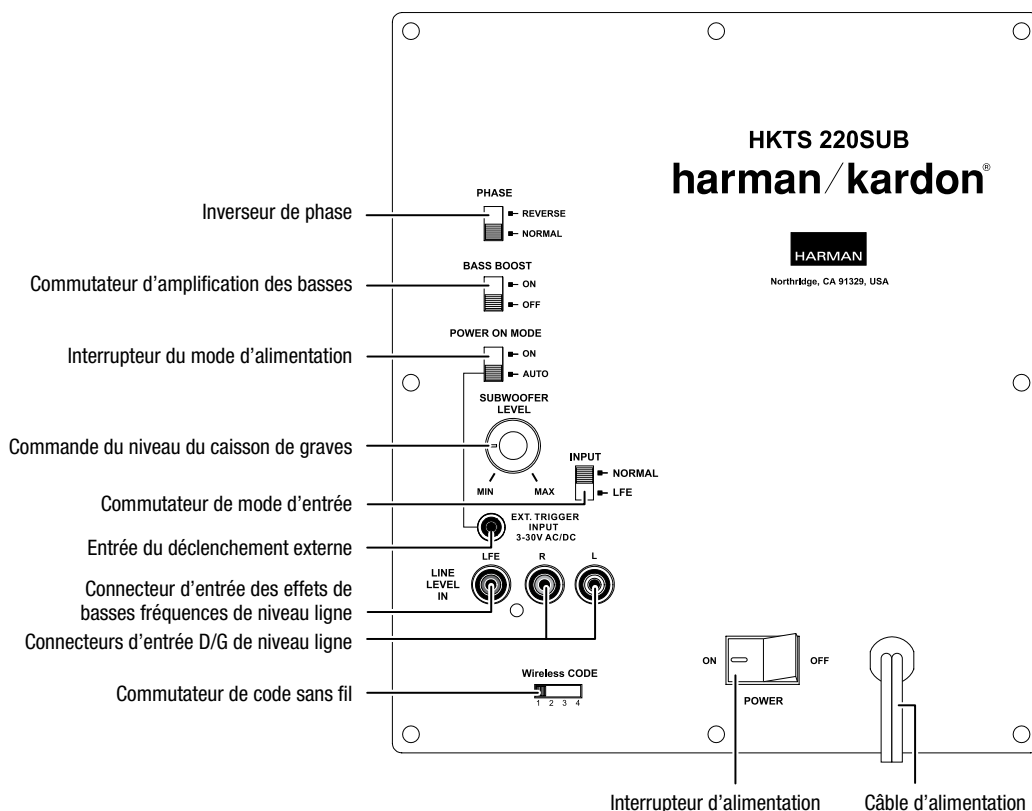

Inverseur de phase : l'inverseur de phase détermine si le mouvement de la membrane du caisson de graves, semblable à celui d'un piston, est en phase avec les enceintes satellites. Si le son du caisson de graves n'était pas en phase avec celui des enceintes satellites, les ondes sonores des enceintes satellites risqueraient d'annuler partiellement celles du caisson de graves, ce qui réduirait les performances des graves et l'impact acoustique. Ce phénomène dépend en partie de la façon dont vous disposez les enceintes dans la pièce. Dans la plupart des cas, l'inverseur de phase doit être laissé en position « Normal ». Vous pouvez cependant expérimenter par vous-même et laisser l'inverseur de phase dans la position qui optimise l'impact acoustique et la réponse en basse fréquence.

Commutateur d'amplification des basses : réglez ce commutateur sur « On » pour améliorer les performances en basse fréquence du caisson de graves. Réglez ce commutateur sur « Off » pour conserver les performances normales en basse fréquence.

Interrupteur d'alimentation : lorsque cet interrupteur est en position « Auto » et que l'interrupteur d'alimentation est sur « On », le caisson de graves s'allume automatiquement dès qu'il reçoit un signal audio, puis il se met en veille après 15 minutes d'inactivité sur l'entrée audio. Lorsque cet interrupteur est en position « On », le caisson de graves reste actif, qu'il reçoive ou non un signal audio sur son entrée. Un voyant situé sur le dessus du caisson de graves indique si le caisson est allumé ou en veille :

- Lorsque le voyant allumé est blanc, le caisson de graves est sous tension.
- Lorsque le voyant est éteint, le caisson de graves est en veille. Lorsque l'interrupteur d'alimentation est en position « Off », le voyant n'est pas allumé, quel que soit l'état de l'interrupteur de mode d'alimentation.

Commande du niveau du caisson de graves : utilisez cette commande pour régler le volume du caisson de graves. Tournez la molette dans le sens des aiguilles d'une montre pour augmenter le volume ; tournez-la dans le sens inverse des aiguilles d'une montre pour baisser le volume.

Commutateur de mode d'entrée : lorsque ce commutateur est en position « Normal », le signal d'entrée des connecteurs d'entrée D/G de niveau ligne est actif. Lorsque ce commutateur est en position « LFE », le signal d'entrée du connecteur d'entrée des effets de basses fréquences de niveau ligne est actif.

Connecteur d'entrée du déclenchement externe : utilisez le câble de déclenchement fourni pour connecter le connecteur d'entrée du déclenchement externe à la sortie de déclenchement d'un appareil compatible. Lorsque le caisson de graves détecte un signal de déclenchement situé entre 3 V et 30 V (c.a. ou c.c.), son amplificateur s'allume. L'amplificateur se met hors tension dès que le signal de déclenchement s'arrête, même si l'interrupteur du mode d'alimentation est en position « Auto ».

Connecteur d'entrée des effets de basses fréquences de niveau ligne : le signal provenant de ce connecteur contourne le filtre passe-bas interne du caisson de graves. Lorsque vous raccordez le caisson de graves à la sortie de caisson de graves dédiée d'un récepteur/processeur qui dispose de son propre filtre passe-bas, utilisez le connecteur d'entrée des effets de basses fréquences de niveau ligne et réglez le commutateur de mode d'entrée en position « LFE ».

Connecteurs d'entrée D/G de niveau ligne : le signal provenant de ce connecteur traverse le filtre passe-bas interne du caisson de graves. Lorsque vous raccordez le caisson de graves aux sorties de préampli ou de caisson de graves d'un récepteur/processeur qui ne dispose pas de son propre filtre passe-bas, utilisez les deux connecteurs d'entrée D/G de niveau ligne et réglez le commutateur de mode d'entrée en position « Normal ». Si votre récepteur/processeur ne possède qu'une seule sortie pour caisson de graves, vous pouvez utiliser le connecteur D ou G.

Commutateur de code sans fil : ce commutateur permet de sélectionner l'un des quatre canaux pour le signal sans fil du caisson de graves.

IMPORTANT : vérifiez que les commutateurs de code sans fil du caisson de graves et du transmetteur sont réglés sur le même canal. Consultez la section *Paramètres du code sans fil* en page 10 pour plus de détails.

Interrupteur d'alimentation : réglez ce commutateur en position « On » pour mettre le caisson de grave sous tension. Le caisson de graves se mettra alors sous tension ou en veille, selon le réglage de l'interrupteur du mode d'alimentation.

Câble d'alimentation (non détachable) : après avoir effectué et vérifié tous les raccordements décrits dans ce manuel, branchez le câble d'alimentation à une prise électrique active et non commutée afin d'assurer le bon fonctionnement du caisson de graves. Veillez à ne PAS brancher ce câble à la prise pour accessoire dont sont munis certains composants audio.

Transmetteur

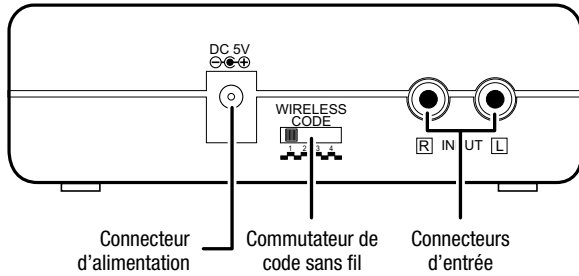

Connecteur d'alimentation : branchez l'alimentation du transmetteur dans ce connecteur et dans une prise électrique active.

Commutateur de code sans fil : ce commutateur permet de sélectionner l'un des quatre canaux pour le signal sans fil.

IMPORTANT : vérifiez que les commutateurs de code sans fil du transmetteur et du caisson de graves sont réglés sur le même canal. Consultez la section *Paramètres du code sans fil* en page 10 pour plus de détails.

Connecteurs d'entrée : Branchez le câble d'effets de basses fréquences fourni entre la sortie pour caisson de graves de votre récepteur ou processeur et l'un des connecteurs d'entrée du transmetteur.

Système de codage en couleurs

Le système HKTS 65 utilise le système de codage des canaux en couleurs établi par la CEA pour faciliter autant que possible l'installation de votre système d'enceintes de cinéma maison. Le système comprend les câbles pour les enceintes ainsi qu'un câble pour les effets de basses fréquences, tous dotés de bandes de couleurs à chaque extrémité.

Position de l'enceinte	Couleur des bandes sur le câble
Avant gauche	Blanc
Avant droite	Rouge
Centrale	Vert
Ambiance gauche	Bleu
Ambiance droite	Gris
Caisson de graves	Violet

EMPLACEMENT DES ENCEINTES

Enceintes avant

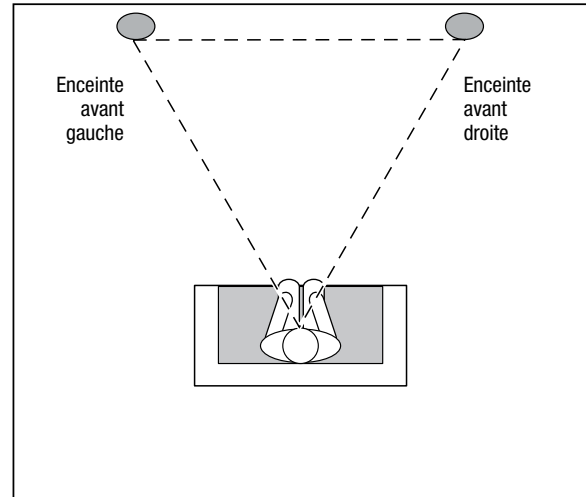

Placez les enceintes avant à la même distance l'une de l'autre par rapport à la position d'écoute. Installez-les à hauteur des oreilles. Il est possible d'améliorer l'image stéréo en les installant en angle vers l'auditeur.

Enceinte centrale

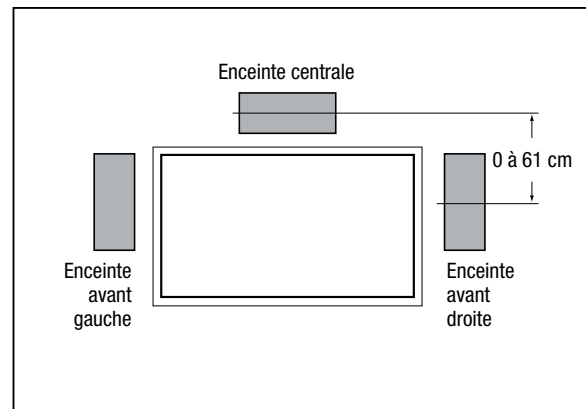

Placez l'enceinte centrale directement au-dessus ou en dessous du téléviseur, en la centrant avec l'écran. Son centre ne doit pas être à plus de 61 cm au-dessus ou en dessous des centres des enceintes avant gauche et avant droite. Si le téléviseur est suffisamment profond, il peut être pratique d'installer l'enceinte centrale directement sur le téléviseur.

Enceintes ambiophoniques

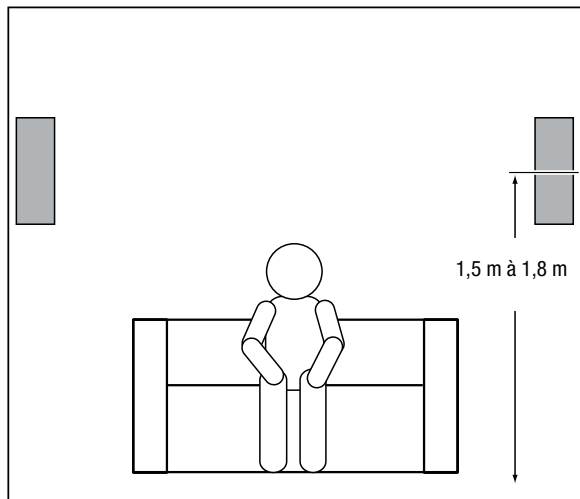
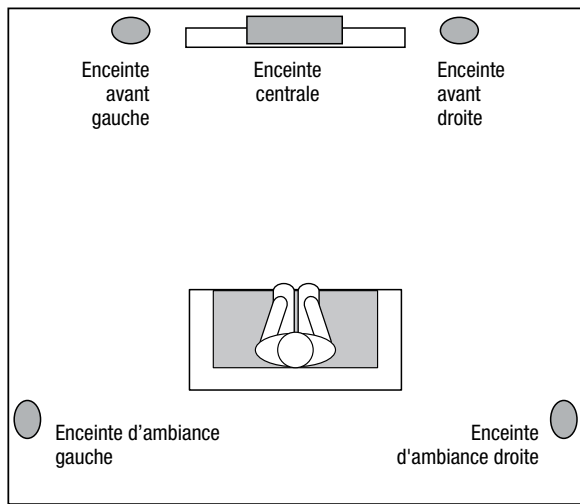

Les deux enceintes ambiophoniques doivent être placées légèrement en arrière de la position d'écoute, face à face, et doivent être également à une hauteur de 1,5 à 1,8 m au dessus du sol. Il est possible également de les installer sur un mur situé en arrière de la position d'écoute, et de les diriger vers l'avant. Les enceintes ambiophoniques ne doivent pas capter l'attention de l'auditeur lorsqu'elles fonctionnent. Faites des tests pour trouver l'emplacement idéal : vous devez entendre un son d'ambiance diffus en arrière du programme principal émis par les enceintes avant gauche et avant droite et par l'enceinte centrale.

Caisson de graves

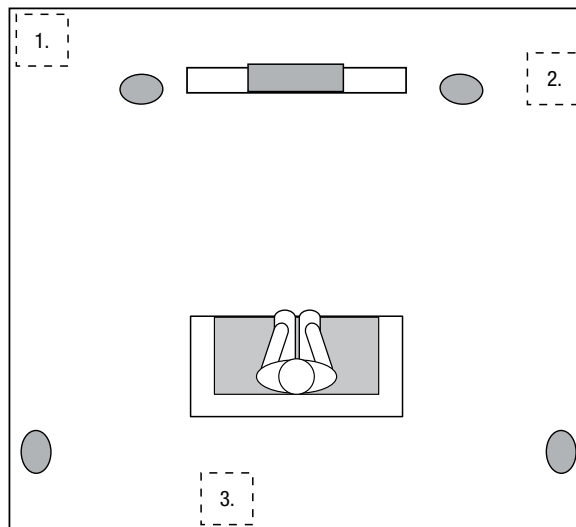

Les performances d'un caisson de graves dépendent directement de son emplacement dans la pièce d'écoute et de sa position physique par rapport aux autres enceintes du système. Même s'il est vrai qu'en général nos oreilles ne perçoivent pas les sons directionnels aux basses fréquences dans lesquelles fonctionnent les caissons de graves, il n'en reste pas moins que, lors de l'installation d'un caisson de graves dans l'espace confiné d'une pièce, les réflexions, les ondes stationnaires et les absorptions générées au sein de la pièce ont un impact considérable sur les performances d'un caisson de graves, quel qu'il soit. De ce fait, l'emplacement spécifique du caisson de graves dans la pièce revêt une certaine importance quant à la quantité et à la qualité des graves qu'il produit.

Par exemple, placer le caisson de graves à proximité d'un mur augmente généralement la quantité de graves dans la pièce; le placer dans un coin (1) permet de maximiser leur puissance. Un placement dans un coin peut également augmenter l'effet destructeur des ondes stationnaires sur les performances des graves. Cet effet est variable selon la position d'écoute. Certaines positions peuvent produire de très bons résultats, tandis que d'autres peuvent générer trop (ou pas assez) de graves à certaines fréquences.

Dans de nombreuses pièces, placer le caisson de graves au même niveau que les enceintes gauche et droite (2) permet d'intégrer de façon optimale le son du caisson de graves et celui des enceintes gauche et droite. Dans d'autres, placer le caisson de graves en retrait de la position d'écoute produit de meilleurs résultats (3).

Nous vous recommandons fortement de faire des essais avant de choisir l'emplacement final de votre caisson de graves. L'une des façons de déterminer le meilleur emplacement pour le caisson de graves est de l'installer temporairement à la position d'écoute et de lire un morceau de musique contenant des graves puissants. Il convient alors de se déplacer dans la pièce (en plaçant ses oreilles à l'endroit où serait installé le caisson de graves) et d'écouter jusqu'à trouver l'emplacement idéal. Il suffit ensuite de placer le caisson de graves à cette position.

Options de montage des enceintes

Emplacement de l'étagère

Vous pouvez installer les enceintes satellites et l'enceinte centrale sur des étagères. Les enceintes satellites sont montées sur des bases qui permettent l'installation sur une étagère. Il est également possible de retirer ces bases.

Pour retirer la base d'une enceinte satellite, tirez-la vers le haut de façon à la séparer de l'enceinte. En tirant de la même manière des deux côtés, la base coulissera facilement.

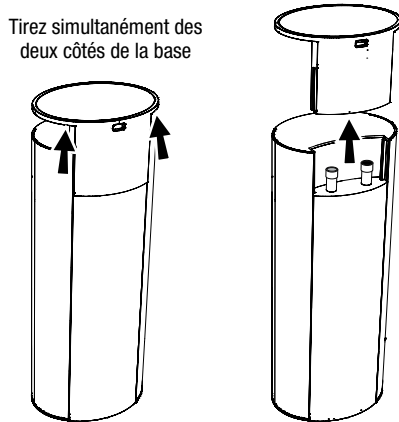

Montage mural : enceintes satellites

IMPORTANT : veuillez lire la section *Raccordements* en page 8 avant de monter les enceintes satellites au mur. Au cours de l'installation des supports, vous devrez insérer les câbles des enceintes à travers les supports pour les connecter ensuite aux enceintes.

REMARQUE : si vous utilisez vos propres câbles d'enceinte, ceux-ci ne doivent pas avoir un calibre supérieur à ceux fournis avec les enceintes. En effet, un calibre supérieur ne passerait pas dans le support.

1. Déterminez l'emplacement de l'enceinte.
2. Retirez la base de l'enceinte comme expliqué dans la section ci-dessus *Emplacement de l'étagère*.
3. Séparez les deux sections du support mural.

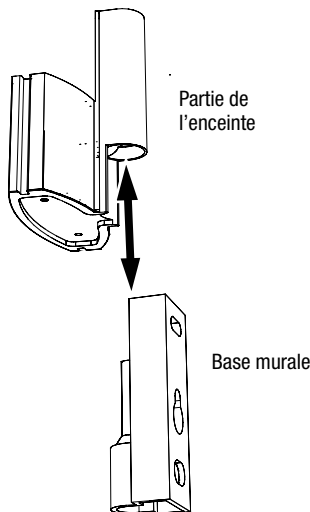

4. Fixez au mur la base murale du support à l'aide d'éléments de fixation adaptés au matériau de construction du mur. Nous vous recommandons de commencer par ancrer le support par l'ouverture centrale, puis de le fixer à l'aide d'une autre cheville par l'ouverture du haut, comme illustré ci-dessous. L'enceinte satellite pèse 1,55 kg. Veillez à utiliser des éléments de fixation capables de supporter ce poids.

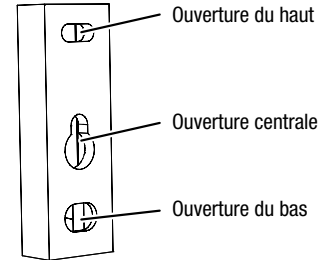

REMARQUE : si vous acheminez le câble de l'enceinte dans le mur, sortez-le si possible directement en arrière de l'emplacement du support, puis insérez-le dans l'ouverture du bas de la base murale du support. Ainsi, le câble sera parfaitement invisible une fois l'installation terminée.

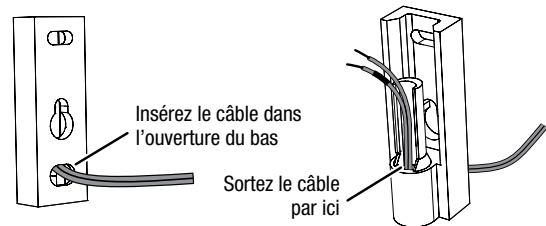

5. Si vous n'acheminez pas le câble de l'enceinte dans le mur, insérez-le dans l'ouverture du bas de la base murale du support comme illustré ci-dessous.

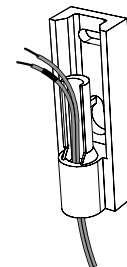

6. Faites passer le câble de l'enceinte à travers la base de l'enceinte, comme illustré ci-dessous.

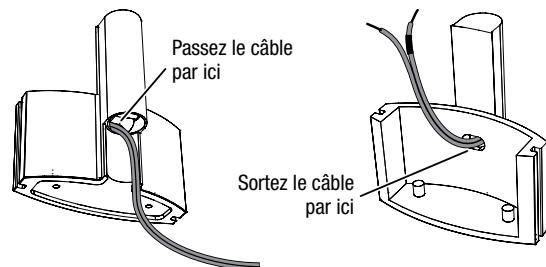

7. Si vous n'avez pas déjà retiré la base de l'enceinte, faites-le maintenant en la tirant vers le haut de façon à la séparer de l'enceinte, comme illustré dans la section *Emplacement de l'étagère*.

MISE EN GARDE : avant de raccorder les enceintes, assurez-vous que votre récepteur ou amplificateur est éteint et que son câble d'alimentation est débranché de la prise électrique.

8. Branchez le câble de l'enceinte dans les bornes de l'enceinte, comme illustré ci-dessous :

- A) Appuyez sur l'embout pour ouvrir le trou
B) Insérez le fil nu dans le trou
C) Relâchez l'embout pour retenir le câble

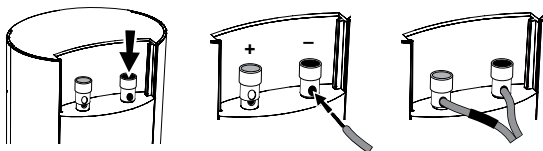

Insérez le conducteur avec la bande colorée dans la borne rouge (+) de l'enceinte, puis insérez l'autre conducteur dans la borne noire (-) de l'enceinte.

IMPORTANT : assurez-vous que les fils nus (+) et (-) ne se touchent pas et n'entrent pas en contact avec l'autre borne. Dans le cas contraire, un court-circuit risque de se produire, ce qui peut endommager votre récepteur ou votre amplificateur.

9. Faites glisser la base de l'enceinte sur le support mural, comme illustré ci-dessous. Placez les rainures du support sur les rails de l'enceinte et appuyez ensuite de manière égale des deux côtés du support pour le faire coulisser dans l'enceinte.

- Placez les rainures du support sur les rails de l'enceinte
Appuyez de manière égale des deux côtés du support

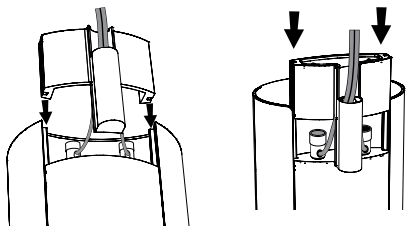

- Tout en faisant coulisser le support sur l'enceinte, tirez le câble de l'enceinte à travers le support pour éliminer le jeu.
- Poussez le support jusqu'au fond de manière à ce qu'il s'enclenche dans l'enceinte.

10. Faites glisser la base de l'enceinte sur le support mural, comme illustré ci-dessous. Tirez le câble de l'enceinte à travers le support mural pour éliminer le jeu.

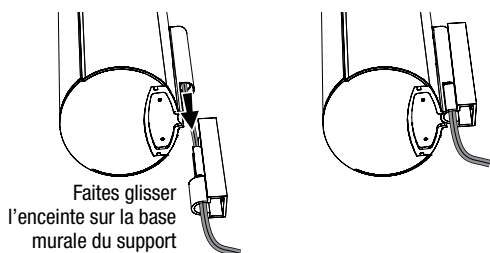

11. Installez la plaque de butée métallique dans le renforcement situé en dessous du support, partie métallique vers l'extérieur, puis fixez-la au support à l'aide des deux vis fournies. Ainsi, l'enceinte ne pourra pas se détacher de son support et elle restera en position si vous la tournez.

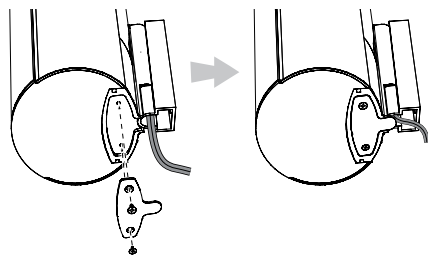

Montage mural : enceinte centrale

1. Déterminez l'emplacement de l'enceinte.
2. Fixez au mur la base murale du support de l'enceinte centrale à l'aide d'éléments de fixation adaptés au matériau de construction du mur. Fixez les ancrages dans les trous comme illustré ci-dessous.

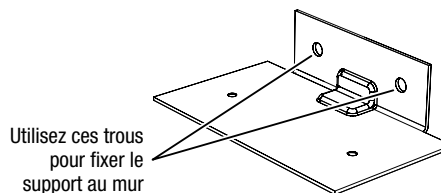

REMARQUE : l'enceinte centrale pèse 1,5 kg. Veillez à utiliser des éléments de fixation capables de supporter ce poids.

MISE EN GARDE : avant de raccorder l'enceinte, assurez-vous que votre récepteur ou amplificateur est éteint et que son câble d'alimentation est débranché de la prise électrique.

3. Branchez le câble de l'enceinte dans les bornes de l'enceinte, comme illustré ci-dessous :

- A) Appuyez sur l'embout pour ouvrir le trou
B) Insérez le fil nu dans le trou
C) Relâchez l'embout pour retenir le câble

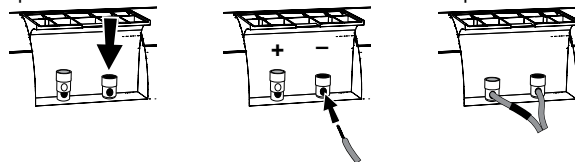

Insérez le conducteur avec la bande colorée en vert dans la borne rouge (+) de l'enceinte, puis insérez l'autre conducteur dans la borne noire (-) de l'enceinte.

IMPORTANT : assurez-vous que les fils nus (+) et (-) ne se touchent pas et n'entrent pas en contact avec l'autre borne. Dans le cas contraire, un court-circuit risque de se produire, ce qui peut endommager votre récepteur ou votre amplificateur.

4. À l'aide des deux vis fournies, fixez l'enceinte centrale sur le support comme illustré ci-dessous.

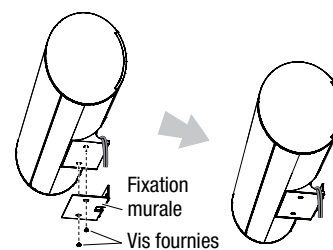

Raccordements

Raccordements aux enceintes satellites et à l'enceinte centrale

MISE EN GARDE : avant de raccorder les enceintes, assurez-vous que votre récepteur ou amplificateur est éteint et que son câble d'alimentation est débranché de la prise électrique.

Les enceintes et les récepteurs/amplificateurs sont dotés de bornes (+) et (-) correspondantes. La plupart des fabricants d'appareils électroniques utilisent le rouge pour représenter la borne (+) et le noir pour la borne (-). Les récepteurs Harman Kardon les plus récents suivent la norme de la CEA et utilisent des couleurs spécifiques pour représenter les bornes (+) sur les connexions des enceintes. Veuillez consulter le tableau de la section *Système de codage en couleurs* en page 4.

Chaque câble d'enceinte fourni avec votre système comprend des bandes de couleurs sur chaque extrémité du conducteur (+) ; ces couleurs sont conformes à la norme définie par la CEA. Ce système permet de garantir que chaque enceinte est branchée à la banque correspondante sur le récepteur ou l'amplificateur. En plus des bandes colorées à chaque extrémité, l'isolation de chaque borne (+) du câble est texturée pour en faciliter l'identification.

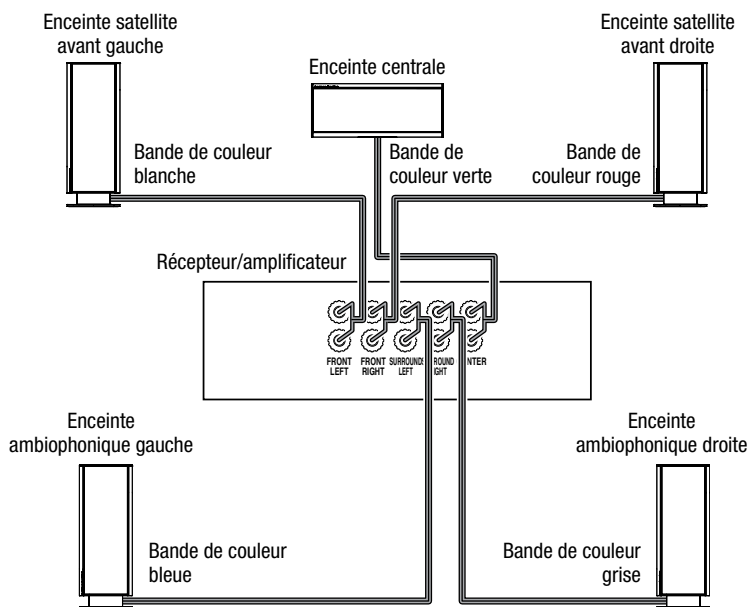

Il est très important de brancher chaque enceinte de manière identique : la borne (+) sur l'enceinte avec la borne (+) sur le récepteur ou l'amplificateur, et la borne (-) sur l'enceinte avec la borne (-) sur le récepteur ou l'amplificateur. Un mauvais câblage des enceintes créera un son faible, des graves sans impact et une mauvaise image stéréo. Avec l'apparition des systèmes audio multicanaux, il est très important de brancher toutes les enceintes de votre système correctement pour obtenir la bonne ambiance et la bonne image ambiophonique.

Raccordement des enceintes satellites sans les bases fournies

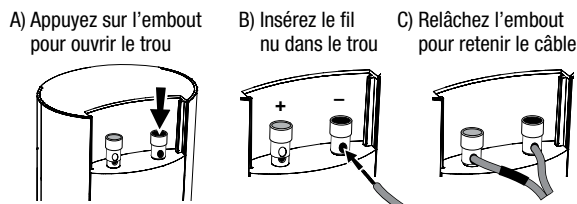

Insérez le conducteur avec la bande colorée dans la borne rouge (+) de l'enceinte, puis insérez l'autre conducteur dans la borne noire (-) de l'enceinte.

IMPORTANT : assurez-vous que les fils nus (+) et (-) ne se touchent pas et n'entrent pas en contact avec l'autre borne. Dans le cas contraire, un court-circuit risque de se produire, ce qui peut endommager votre récepteur ou votre amplificateur.

Raccordement des enceintes satellites avec les bases fournies

1. Retirez la base de l'enceinte (consultez la section *Emplacement de l'étagère* en page 5).
2. Passez le câble de l'enceinte à travers l'ouverture de la base de l'enceinte.
3. Branchez les câbles de l'enceinte comme décrit ci-dessus.
4. Fixez à nouveau la base de l'enceinte comme illustré ci-dessous.

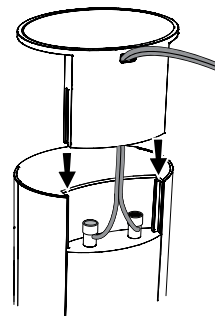

Caisson de graves : connexion sans fil

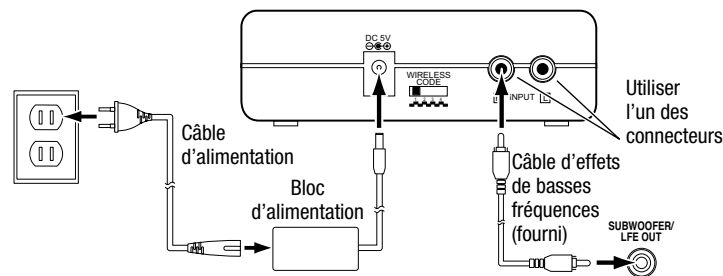

1. Branchez le câble d'effets de basses fréquences fourni entre la sortie pour caisson de graves de votre récepteur ou processeur et l'un des connecteurs d'entrée du transmetteur.
 - Si votre récepteur/processeur ne possède pas une sortie dédiée pour le caisson de graves mais qu'il possède des sorties préamplifiées au niveau ligne (avec une commande du volume), utilisez un câble audio stéréo (non fourni) pour les raccorder aux connecteurs d'entrée du transmetteur.
2. Branchez l'alimentation du transmetteur au connecteur de l'alimentation et dans une prise électrique active.
3. Réglez les commutateurs de code sans fil du transmetteur et du caisson de graves sur le même canal.

Caisson de graves : connexion câblée

Au lieu d'utiliser une connexion sans fil, vous pouvez raccorder le caisson de graves à l'aide du câble d'effets de basses fréquences fourni.

REMARQUE : vous pouvez utiliser la connexion câblée et la connexion sans fil pour raccorder le caisson de graves à deux sources différentes. Cependant, si les deux sources sont actives en même temps, le caisson de graves émettra simultanément le signal des deux sources.

Raccordement d'un récepteur/processeur équipé d'une sortie de caisson de graves

Suivez cette méthode d'installation pour les récepteurs, les préamplificateurs et les processeurs dotés d'une sortie de caisson de graves.

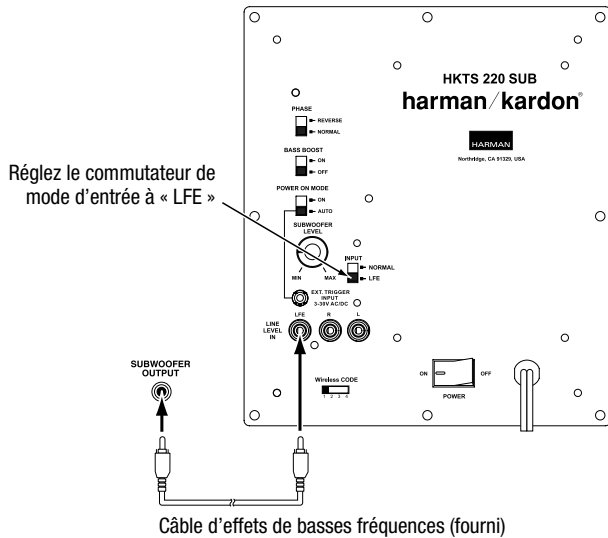

Utilisez le câble d'effets de basses fréquences fourni pour brancher le connecteur d'entrée des effets de basses fréquences de niveau ligne à la sortie pour caisson de graves (ou à la sortie LFE) de votre récepteur audio/vidéo ou de votre préamplificateur/processeur. Réglez le commutateur de mode d'entrée en position « LFE ».

Configurez le menu de configuration de votre récepteur, préamplificateur ou processeur à « Subwoofer On » (Caisson de graves actif). Après avoir effectué et vérifié toutes les connexions, branchez le câble d'alimentation du caisson de graves à une prise électrique active.

Raccordement d'un récepteur/amplificateur non équipé d'une sortie de caisson de graves

Suivez cette méthode d'installation pour les récepteurs, les préamplificateurs et les processeurs qui ne sont pas dotés d'une sortie de caisson de graves, mais de sorties préamplifiées au niveau ligne (avec une commande du volume).

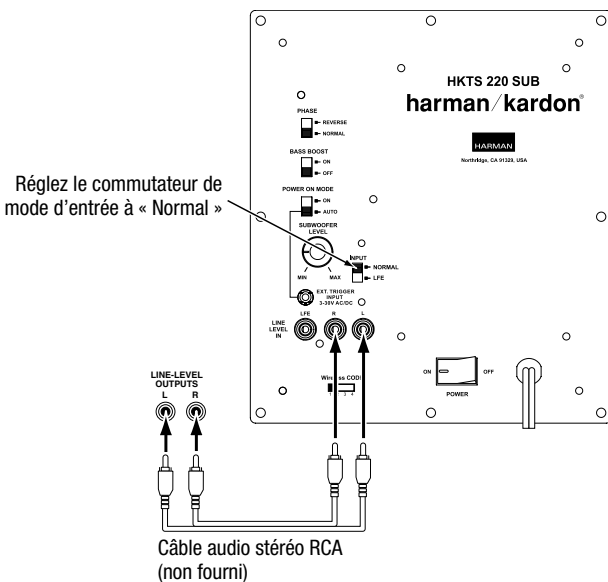

Branchez un câble audio stéréo RCA (non fourni) aux sorties stéréo de niveau ligne du récepteur ou de l'amplificateur, et aux connecteurs d'entrée D/G de niveau ligne du caisson de graves. Réglez le commutateur de mode d'entrée en position « Normal ».

Après avoir effectué et vérifié toutes les connexions, branchez le câble d'alimentation du caisson de graves à une prise électrique active.

Raccordement du caisson de graves à une source de déclenchement par tension

Le caisson de graves s'allume automatiquement lorsqu'il reçoit une tension de déclenchement sur le connecteur d'entrée du déclenchement externe, et il se met en veille dès que la tension de déclenchement est coupée.

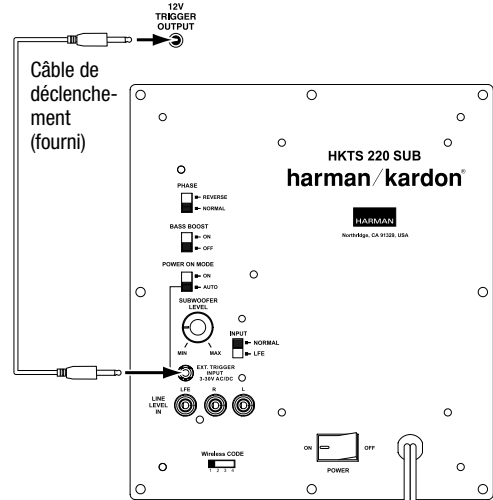

Si votre préamplificateur/processeur ou votre appareil audio/vidéo possède une connexion de déclenchement par tension qui fournit une tension de 3 V à 30 V (c.a. ou c.c.), branchez-la au connecteur d'entrée du déclenchement externe du caisson de graves. Si l'appareil est muni d'une mini-prise de 3,5 mm pour la tension de déclenchement, vous pouvez utiliser le câble de déclenchement fourni pour effectuer la connexion.

REMARQUE : ne branchez pas le connecteur d'entrée du déclenchement externe du caisson de graves à une sortie télécommandée (IR Out) de votre système de cinéma maison ou de votre récepteur ambiophonique. Cela pourrait entraîner un mauvais fonctionnement de l'appareil.

Utilisation de votre caisson de graves

Mise sous et hors tension du caisson de graves

Placez l'interrupteur d'alimentation du caisson de graves en position « ON ». Si vous réglez l'interrupteur du mode d'alimentation sur « Auto », le caisson de graves se met automatiquement sous tension dès qu'il reçoit un signal audio, et passe en veille s'il ne reçoit aucun signal audio pendant 15 minutes. Le voyant du caisson de graves devient blanc lorsque le caisson de graves est allumé, et il s'éteint lorsque le caisson de graves est en veille.

Si vous réglez l'interrupteur du mode d'alimentation sur « On », le caisson de graves reste toujours allumé. Le voyant du caisson de graves devient alors blanc.

Si vous avez branché le connecteur d'entrée du déclenchement externe du caisson de graves à une de déclenchement par tension, le caisson de graves s'allume dès qu'une tension de déclenchement est présente, et il passe en veille lorsque la tension cesse, quelle que soit la position de l'interrupteur du mode d'alimentation.

Si vous vous absentez ou n'utilisez pas le caisson de graves pendant une période prolongée, placez l'interrupteur d'alimentation en position « Off ».

Utilisation sans fil

Lorsque le transmetteur sans fil reçoit un signal audio de la source, il se met immédiatement sous tension et son voyant d'état clignote ou s'allume fixement en vert.

Vert (clignotant) : le transmetteur est allumé mais n'a établi aucun lien avec le caisson de graves sans fil.

Vert (fixe) : le transmetteur est allumé et a établi un lien avec le caisson de graves sans fil.

Rouge : en veille (aucun signal détecté, transmetteur hors tension)

Le transmetteur se met automatiquement en veille lorsqu'aucun signal audio est détecté sur la source pendant environ 10 minutes.

Paramètres du code sans fil

Les commutateurs de code sans fil du transmetteur et du caisson de graves doivent être configurés au même canal pour que le système fonctionne correctement.

Dans le cas peu probable d'une interférence avec le système, ou si vous utilisez plusieurs caissons de graves HKTS 220SUB, vous devez changer le canal du système. Configurez les commutateurs de code sans fil du transmetteur et du caisson de graves sur l'une des trois autres positions.

Vous pouvez également configurer un maximum de deux caissons de graves sur le même transmetteur audio en réglant les commutateurs de code sans fil du transmetteur et des deux caissons de graves sur le même canal.

Réglages du caisson de graves

Volume

Utilisez la commande de niveau pour régler le volume du caisson de graves. Tournez la molette dans le sens des aiguilles d'une montre pour augmenter le volume et dans le sens inverse des aiguilles d'une montre pour baisser le volume.

Remarques concernant le volume du caisson de graves :

Le volume du caisson de graves qui convient aux sources musicales est parfois trop élevé pour les films, et vice versa. Lorsque vous réglez le volume du caisson de graves, écoutez des sources musicales et des films dotés de graves puissantes afin de trouver un équilibre qui convient aux deux sources.

Si votre caisson de graves est trop ou pas assez puissant, essayez de le changer de place. Consultez la section *Emplacement des enceintes : caisson de graves* en page 5, pour plus de détails.

Phase

L'inverseur de phase détermine si le mouvement de la membrane du caisson de graves, semblable à celui d'un piston, est en phase avec la membrane des enceintes satellites. Si le son du caisson de graves n'était pas en phase avec celui des enceintes satellites, les ondes sonores des enceintes satellites risqueraient d'annuler partiellement celles du caisson de graves, ce qui réduirait les performances des graves et l'impact acoustique. Ce phénomène dépend en partie de la façon dont vous disposez les enceintes dans la pièce.

Bien que dans la plupart des cas vous devriez laisser l'inverseur de phase en position « Normal », il n'existe aucun réglage de phase idéal. Une fois le caisson de graves en phase avec les enceintes satellites, le son devient plus net et retrouve toute sa puissance, et les sons percussifs, tels que la batterie, le piano et les cordes pincées, acquièrent une dimension plus réaliste. Le meilleur moyen de régler la phase est d'écouter votre musique favorite et de placer l'inverseur dans la position qui confère à la batterie et aux sons percussifs un impact maximal.

Amplification des basses

Lorsque l'interrupteur d'amplification des basses est en position « On », la fonction optimise les basses fréquences; les graves sont amplifiés afin d'adapter le son au visionnage de films et à l'écoute de musique. Nous vous recommandons de tester librement cette commande afin de trouver le réglage adapté à vos préférences. La position « Off » procure les basses fréquences normales de votre système.

Caractéristiques techniques

Système HKTS 65

Réponse en fréquence :	45 Hz – 20 kHz
------------------------	----------------

Enceintes satellites SAT-TS60

Transducteurs médiaux :	Deux haut-parleurs de 75 mm à diaphragme plat (en forme de nid d'abeilles) et à blindage vidéo
-------------------------	--

Transducteur haute fréquence :	Haut-parleur à dôme CMMD® Lite de 25 mm et à blindage vidéo
--------------------------------	---

Puissance d'amplification suggérée :	20 – 150 watts
--------------------------------------	----------------

Impédance nominale :	8 ohms
----------------------	--------

Sensibilité (2,83 V/1 m) :	83 dB
----------------------------	-------

Type d'enceinte acoustique :	Blindée
------------------------------	---------

Dimensions (H x L x P) :	299 mm x 110 mm x 88 mm
--------------------------	-------------------------

Poids :	1,55 kg
---------	---------

Enceinte centrale CEN-TS60

Transducteurs médiaux :	Deux haut-parleurs de 75 mm à diaphragme plat (en forme de nid d'abeilles) et à blindage vidéo
-------------------------	--

Transducteur haute fréquence :	Haut-parleur à dôme CMMD® Lite de 25 mm et à blindage vidéo
--------------------------------	---

Puissance d'amplification suggérée :	20 – 150 watts
--------------------------------------	----------------

Impédance nominale :	8 ohms
----------------------	--------

Sensibilité (2,83 V/1 m) :	83 dB
----------------------------	-------

Type d'enceinte acoustique :	Blindée
------------------------------	---------

Dimensions (H x L x P) :	110 mm x 272 mm x 88 mm
--------------------------	-------------------------

Poids :	1,5 kg
---------	--------

Caisson de graves sans fil HKTS 220SUB

Transducteur basse fréquence :	Haut-parleur à cône dirigé vers le bas, de 200 mm
--------------------------------	---

Puissance de l'amplificateur :	200 watts (continu), 400 watts (crête)
--------------------------------	--

Réponse en fréquence :	45 Hz – 200 Hz (-6 dB)
------------------------	------------------------

Commandes :	Volume, phase, amplification des basses
-------------	---

Connecteurs :	LFE (de type RCA) ; niveau de ligne gauche et droite (de type RCA)
---------------	--

Type d'enceinte acoustique :	Blindée
------------------------------	---------

Tension d'entrée à déclenchement externe :	3-30 Volts (c.a. ou c.c.)
--	---------------------------

Alimentation du caisson de graves :	120 V, 60 Hz (États-Unis) ; 220 V - 240 V, 50/60 Hz (Europe)
-------------------------------------	---

Consommation électrique du caisson de graves :	< 0,5 W (veille); 243 W (maximum, 120 V) ; 261 W (maximum, 230 V)
--	--

Dimensions du caisson de graves (H x L x P) :	353 mm x 267 mm x 267 mm
---	--------------------------

Poids du caisson de graves :	9 kg
------------------------------	------

Alimentation du transmetteur :	100 - 240 V c.a., 50/60 Hz
--------------------------------	----------------------------

Consommation électrique du transmetteur :	< 0,5 W
---	---------

Dimensions du transmetteur	35 mm x 127 mm x 89 mm
----------------------------	------------------------

Poids du transmetteur :	117 g
-------------------------	-------

Résolution des problèmes

Votre système HKTS 65 est conçu pour un fonctionnement libre de tout problème. La plupart des problèmes que les utilisateurs rencontrent sont dus à des erreurs d'utilisation ou de connexion. Ainsi, en cas de problème, commencez par consulter cette liste de solutions potentielles. Si le problème persiste, consultez votre centre de services agréé Harman Kardon.

Problème	Solution
Aucun son ne provient des enceintes :	<ul style="list-style-type: none"> • Vérifiez que le récepteur/l'amplificateur est sous tension et qu'une source est active. • Vérifiez que tous les câbles et raccordements entre le récepteur/l'amplificateur et les enceintes sont bien branchés. • Assurez-vous que les câbles des enceintes ne sont pas effilochés, coupés ou endommagés. • Consultez le mode d'emploi de votre récepteur/amplificateur.
Aucun son ne provient d'une enceinte :	<ul style="list-style-type: none"> • Vérifiez que tous les câbles et raccordements entre le récepteur/l'amplificateur et l'enceinte sont bien branchés. • Assurez-vous que les câbles des enceintes ne sont pas effilochés, coupés ou endommagés. • Vérifiez que la commande de l'équilibre de votre récepteur/amplificateur n'est pas réglée sur une seule voie. • Vérifiez la procédure de configuration de votre récepteur/amplificateur pour vous assurer que l'enceinte en question a été activée et que le réglage de son volume n'est pas coupé.
Aucun son ne provient de l'enceinte centrale :	<ul style="list-style-type: none"> • Vérifiez que tous les câbles et raccordements entre le récepteur/l'amplificateur et l'enceinte centrale sont bien branchés. • Assurez-vous que les câbles des enceintes ne sont pas effilochés, coupés ou endommagés. • Vérifiez la procédure de configuration de votre récepteur/amplificateur pour vous assurer que l'enceinte centrale a été activée et que le réglage de son volume n'est pas coupé. • Si votre récepteur fonctionne en mode Dolby® Pro Logic®, assurez-vous que l'enceinte centrale n'est pas réglée sur le mode Phantom.
Aucun son ne provient des enceintes ambiophoniques :	<ul style="list-style-type: none"> • Vérifiez la procédure de configuration des enceintes de votre récepteur/amplificateur pour vous assurer que les enceintes ambiophoniques ont été activées et que le réglage de leur volume n'est pas coupé. • Vérifiez que tous les câbles et raccordements entre le récepteur/l'amplificateur et les enceintes ambiophoniques sont bien branchés. • Assurez-vous que les câbles des enceintes ne sont pas effilochés, coupés ou endommagés. • Consultez le mode d'emploi des fonctions ambiophoniques de votre récepteur/processeur. • Assurez-vous que le film ou le film télévisé que vous regardez a été enregistré en mode de son ambiophonique. Le cas échéant, vérifiez si votre récepteur/amplificateur comporte un autre mode de son ambiophonique que vous pouvez utiliser. • Consultez le mode d'emploi de votre lecteur DVD, ainsi que la pochette du DVD pour vous assurer qu'il comprend le mode de son ambiophonique Dolby Digital ou DTS® surround, et que le mode correspondant a été sélectionné dans le menu du lecteur DVD et dans le menu du DVD.
Aucun son ne provient du caisson de graves :	<ul style="list-style-type: none"> • Assurez-vous que le cordon d'alimentation du caisson de graves est branché dans une prise électrique fonctionnelle. • Vérifiez que l'interrupteur d'alimentation du caisson de graves est en position « On ». • Vérifiez que le caisson de graves est bien branché à votre récepteur/amplificateur. • Assurez-vous que la commande de niveau du caisson de graves n'est pas coupée. • Vérifiez la procédure de configuration des enceintes de votre récepteur/amplificateur pour vous assurer que le caisson de graves a été activé et que le réglage de son volume n'est pas coupé. <p>Utilisation sans fil :</p> <ul style="list-style-type: none"> • Vérifiez que le transmetteur est bien branché à votre récepteur/amplificateur. • Vérifiez que les commutateurs de code sans fil du transmetteur et du caisson de graves sont réglés sur le même canal.
Le système fonctionne à bas volume, mais s'arrête dès que le volume augmente :	<ul style="list-style-type: none"> • Vérifiez que tous les câbles et raccordements entre le récepteur/l'amplificateur et les enceintes sont bien branchés. • Assurez-vous que les câbles des enceintes ne sont pas effilochés, coupés ou endommagés. • Si vous utilisez plus d'une paire d'enceintes principales, vérifiez que le système ne fonctionne pas à une impédance inférieure aux exigences minimales du récepteur ou de l'amplificateur.

Vous pouvez trouver plus de solutions de dépannage en cliquant sur le lien des FAQ de la page de soutien du site www.harmankardon.com.



HARMAN

HARMAN International Industries, Incorporated
8500 Balboa Boulevard, Northridge, CA 91329 USA
+1516.255.4545 (États-Unis uniquement)

Fabriqué en R.P.C.

© 2012 HARMAN International Industries, Incorporated. Tous droits réservés.

Harman Kardon et JBL sont des marques de commerce de HARMAN International Industries, Incorporated, déposées aux États-Unis et/ou dans d'autres pays. CEA est une marque déposée de la Consumer Electronics Association. Dolby, Pro Logic et le symbole double-D sont des marques déposées de Dolby Laboratories. DTS est une marque déposée de DTS, Inc.

Les fonctions, les spécifications et l'apparence sont sujettes à modification sans avis préalable.

Réf. n° HKP4723 Rév. : A

harman/kardon
by HARMAN

www.harmankardon.com